

BI PORTO

Máquina de Fazer Gelo aos Cubos Orion 30 Biporto



Biporto Retail Technology

Travessa António Ferreira Rito, Pavilhão 17 - 4705-819 Ferreiros, Braga
253 070 215* | 211 450 226* | comercial@biporto.pt | www.biporto.pt

*Chamada para rede fixa nacional



DESCRIÇÃO









A Máquina de Fazer Gelo, ORION, produz o cubo de gelo mais usado (36/40 grs) sem renunciar ao design cuidadoso e à tecnologia sustentável.

A operação é muito simples (electromagnética); tem medidas apertadas; a manutenção é confortável e, além disso, todos os seus componentes são compatíveis com outros padrões ITV.

CARATERÍSTICAS

- Produz cubos de gelo cristal gourmet sólido
- A menor máquina da gama, ideal para negócios com limitação de espaço;
- A3S: Sistema de Spray Anti-Calcário. Sistema patenteado ITV com bico flexível evita depósitos de calcário com pequenas vibrações.
- Controlo eletrónico que melhora o desempenho da máquina e permite adaptá-la a ambientes extremos.
- Bomba motora "never stop" desenvolvida pela ITV. O seu design sem vedações evita a sua deterioração em água.
- A porta deslizante para dentro reduz a superfície ocupada e evita acidentes.
- Interruptor On-Off / Nova plava eletrónica montada na parte inferior.
- Estrutura em Aço Inoxidável AISI 304.
- Máquinas tropicalizadas (Classe T) / Pés de nivelamento elevam a máquina 6 mm acima do chão.
- Gás natural R290 com baixo potencial de aquecimento global, que também reduz o consumo de energia.
- Um filtro anti-calcário é aconselhado em áreas de água pura (Dureza acima de 30ºfH)

DADOS TÉCNICOS

	 24 H	 10°C (Kg)	 10°C (Kg)	 21°C (Kg)	 15°C (Kg)	 STOCK (Kg)
ORION 30 A		35	32	15		
ORION 30 W		37	34			

● Dimensões: 435 x 605 x 701mm (L x P x A)

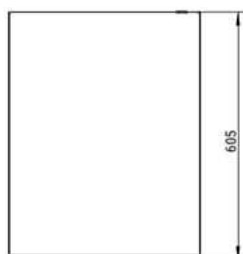
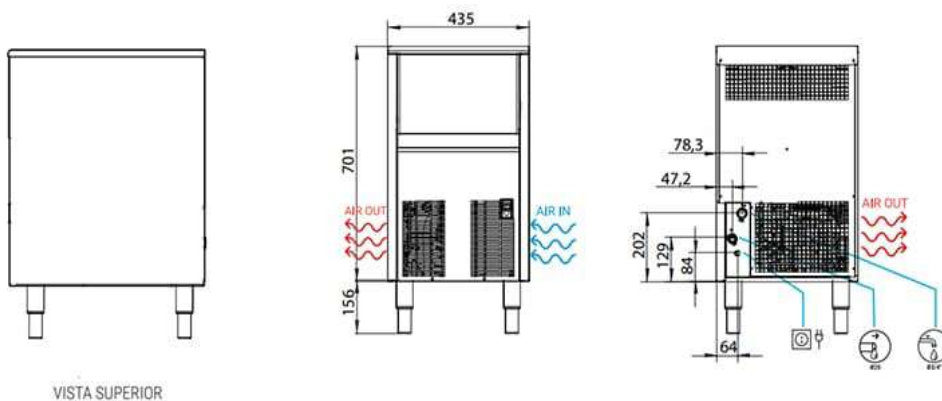

ACESSÓRIOS INCLUÍDOS



Mangueira de entrada de água



Mangueira de saída de água



Kit de 4 pernas ajustáveis em altura



Junta de filtro de entrada de água



Colher Média